

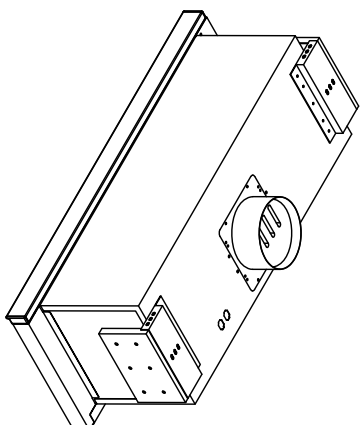

製品寸法図

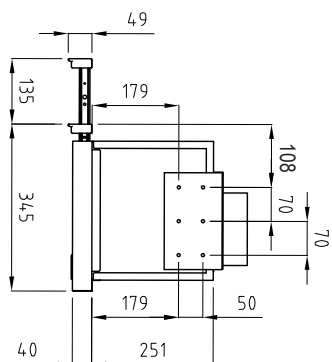
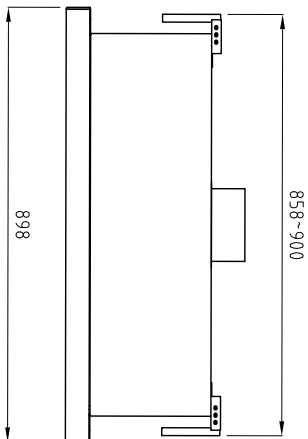
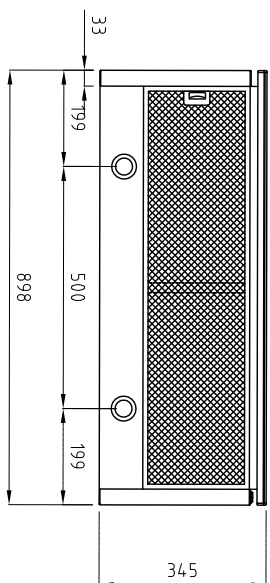
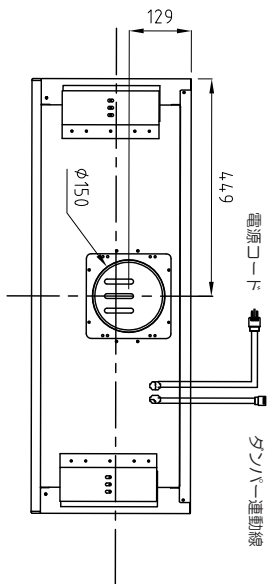

仕様

- スイッチ



押しボタン
- カラー



シルバー/ホワイト
- 照明



ハロゲンランプ
- フィルター



カブリ

特性表

定格電圧 (V)	定格周波数 (Hz)	ノッチ	定格消費電力 (W)	風量 (m ³ /h)		騒音 (dB)	重量 (kg)
				OPa	100Pa		
100	60	強	100	520	320	51	15
		弱	63	250	140	32	
		強	86	540	190	52	
	50	弱	54	270	70	33	
		強	86	540	190	52	
		弱	54	270	70	33	
接続タクト	タクト φ150		形式	風圧式			
電動機形式	コンデンサー単相誘導形電動機4種		総継接抗	10MΩ以上 (500V-タクト)			
耐電圧	AC 1000V/1分間						

風量曲線

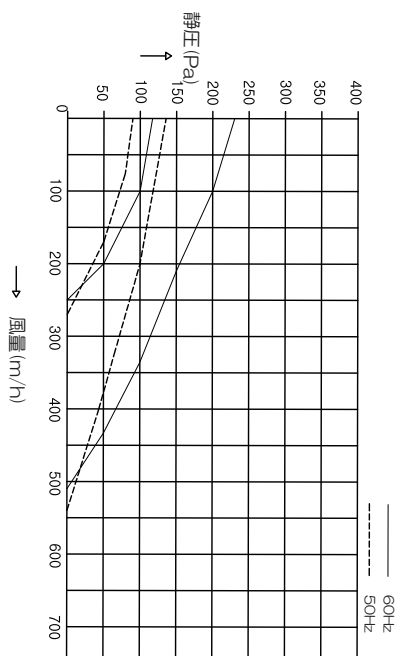

NO.	ECO-NO.	REVISION NOTE	DATE	DRAWN	CHECKED	APPROVED
MODEL NAME	HT-90 S/W	DWG. NAME				
CHECKED1		CHECKED2				

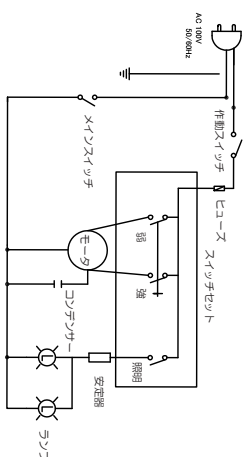

Double

DATE SHEET SIZE A4-H

UNIT mm SCALE 1/10